

## 男子予選リーグNo.1

Aリーグ		1	2	3	4	得点	順位
1	名 苗 駿 太 (朝日大)		○ 3-1	○ 3-0	○ 3-1	6	1
2	夏 目 享 治 (名古屋大)	×		○ 3-0	×	4	3
3	倉 橋 勇 人 (南山大)	×	×		×	3	4
4	山 下 雄 麻 (愛知県立大)	×	○ 3-0	○ 3-0		5	2

Bリーグ		1	2	3	4	得点	順位
1	田 中 大 夢 (朝日大)		○ 3-0	○ 3-0	○ 3-0	6	1
2	福 田 惇 登 (名古屋大)	×		○ 3-0	×	4	3
3	東 憲 太 郎 (名城大)	×	×		×	3	4
4	神 田 篤 志 (愛知県立大)	×	○ 3-1	○ 3-1		5	2

Cリーグ		1	2	3	4	得点	順位
1	森 垣 翠 友 (朝日大)		○ 3-1 39-28	×	×	4 4/4 77/70	2
2	河 口 航 (名古屋大)	×		○ 3-1 41-36	×	4 4/4 69/75	4
3	竹 内 佑 介 (名城大)	○ 3-1 42-38	×		×	4 4/4 78/79	3
4	栗 田 啓 嗣 (日本福祉大)	○ 3-0	○ 3-2	○ 3-2		6	1

Dリーグ		1	2	3	4	得点	順位
1	井 上 皓 貴 (中京大)		○ 3-0	○ 3-1	○ 3-0	6	1
2	近 藤 吉 泰 (名古屋大)	×		×	○	4	3
3	久 保 田 光 貴 (名城大)	×	○ 3-1		○	5	2
4	野 々 山 聡 (大同大)	×	×	×		3	4

Eリーグ		1	2	3	4	得点	順位
1	簾 内 克 弥 (中京大)		○ 3-0	○ 3-1	○ 3-0	6	1
2	竹 田 悠 一 郎 (岐阜大)	×		×	○	4	3
3	田 中 滉 大 (名古屋学院大)	×	○ 3-2		○	5	2
4	和 田 禎 司 (大同大)	×	×	×		3	4

Fリーグ		1	2	3	4	得点	順位
1	三 浦 祐 人 (中京大)		○ 3-0	○ 3-0	○ 3-1	6	1
2	犬 飼 騰 浩 (岐阜大)	×		×	×	3	4
3	矢 野 光 人 (名古屋学院大)	×	○ 3-0		×	4	3
4	内 田 典 邦 (日本福祉大)	×	○ 3-1	○ 3-0		5	2

Gリーグ		1	2	3	4	得点	順位
1	碓 井 勇 基 (愛知学院大)		×	○ 3-1	×	4	3
2	岡 田 一 輝 (岐阜大)	○ 3-0		○ 3-1	×	5	2
3	横 幕 元 気 (名古屋学院大)	×	×		×	3	4
4	平 坪 裕 貴 (愛知淑徳大)	○ 3-0	○ 3-2	○ 3-0		6	1

Hリーグ		1	2	3	4	得点	順位
1	山 田 将 平 (中部大)		○ 3-0	○ 3-0	○ 3-0	6	1
2	梶 井 敦 仁 (岐阜大)	×		×	○	4	3
3	高 瀬 優 平 (名古屋学院大)	×	○ 3-1		○	5	2
4	松 浦 龍 一 (愛知淑徳大)	×	×	×		3	4

Iリーグ		1	2	3	4	得点	順位
1	大 島 涉 (中部大)		○ 3-2	○ 3-2	×	5 3/5	3
2	久 保 慶 宜 (岐阜大)	×		○ 3-0	○ 3-0	5 5/3	1
3	三 品 貴 史 (名古屋学院大)	×	×		×	3	4
4	塩 原 広 貴 (東海学連)	○ 3-0	×	○ 3-1		5 3/3	2

Jリーグ		1	2	3	4	得点	順位
1	堀 田 順 平 (中部大)		×	×	○	4	3
2	廣 田 貴 一 (南山大)	○ 3-0		○ 3-1	○ 3-0	6	1
3	鶺 飼 務 (愛知教育大)	○ 3-0	×		○	5	2
4	中 村 徳 志 (東海学連)	×	×	×		3	4

## 男子予選リーグNo.2

Kリーグ		1	2	3	4	得点	順位
1	中澤晃平 (中部大)		×	×	×	3	4
			0-3	0-3	0-3		
2	小池智史 (南山大)	○		○	○	6	1
		3-0		3-2	3-1		
3	山口高史 (愛知教育大)	○	×		×	4	3
		3-0	2-3		2-3		
4	日渡凌 (日本福祉大)	○	×	○		5	2
		3-0	1-3	3-2			

Lリーグ		1	2	3	4	得点	順位
1	水野雄太 (中部大)		×	×	×	3	4
			0-3	2-3	1-3		
2	伊藤仁謙 (南山大)	○		○	×	5	2
		3-0		3-0	2-3		
3	横江哲史 (愛知教育大)	○	×		×	4	3
		3-2	0-3		0-3		
4	高橋優也 (日本福祉大)	○	○	○		6	1
		3-1	3-2	3-0			

Mリーグ		1	2	3	4	得点	順位
1	太田智大 (名古屋大)		○	○	○	6	1
			3-1	3-1	3-0		
2	三井凌 (南山大)	×		○	○	5	2
		1-3		3-2	3-2		
3	松岡毅 (東海学連)	×	×		×	3	4
		1-3	2-3		1-3		
4	吉澤良祐 (日本福祉大)	×	×	○		4	3
		0-3	2-3	3-1			

## 女子予選リーグ

Aリーグ		1	2	3	4	得点	順位
1	生駒夏穂 (東海学連)		×	×	×	3	4
			0-3	0-3	0-3		
2	三浦綾峰 (名古屋大)	○		×	○	5	2
		3-0		1-3	3-1		
3	田中ひかる (名城大)	○	○		○	6	1
		3-0	3-1		3-0		
4	天野陽子 (愛知教育大)	○	×	×		4	3
		3-0	1-3	0-3			

Bリーグ		1	2	3	4	得点	順位
1	石山心 (日本福祉大)		○	○	○	6	1
			3-0	3-1	3-0		
2	外山梨花 (名古屋大)	×		×	×	3	4
		0-3		0-3	0-3		
3	植田有紀 (名城大)	×	○		○	5	2
		1-3	3-0		3-2		
4	宇野京佳 (愛知教育大)	×	○	×		4	3
		0-3	3-0	2-3			

Cリーグ		1	2	3	4	得点	順位
1	平松由里江 (名古屋大)		×	○	○	5	2
			0-3	3-0	3-0		
2	高木彩実 (岐阜大)	○		○	○	6	1
		3-0		3-0	3-0		
3	武市祐月 (椋山女学園大)	×	×		×	3	4
		0-3	0-3		1-3		
4	山内晴菜 (愛知教育大)	×	×	○		4	3
		0-3	0-3	3-1			

Dリーグ		1	2	3	4	得点	順位
1	加納可奈子 (名古屋大)		○	○		4	1
			3-0	3-0			
2	夏目麻衣 (岐阜大)	×		○		3	2
		0-3		3-2			
3	神谷美帆子 (椋山女学園大)	×	×			2	3
		0-3	2-3				
4							

Eリーグ		1	2	3	4	得点	順位
1	外山綾乃 (名古屋大)		×	×		2	3
			0-3	2-3			
2	大亀汐 (愛知淑徳大)	○		×		3	2
		3-0		1-3			
3	高須幸歩 (愛知教育大)	○	○			4	1
		3-2	3-1				
4							

男子1位トーナメント

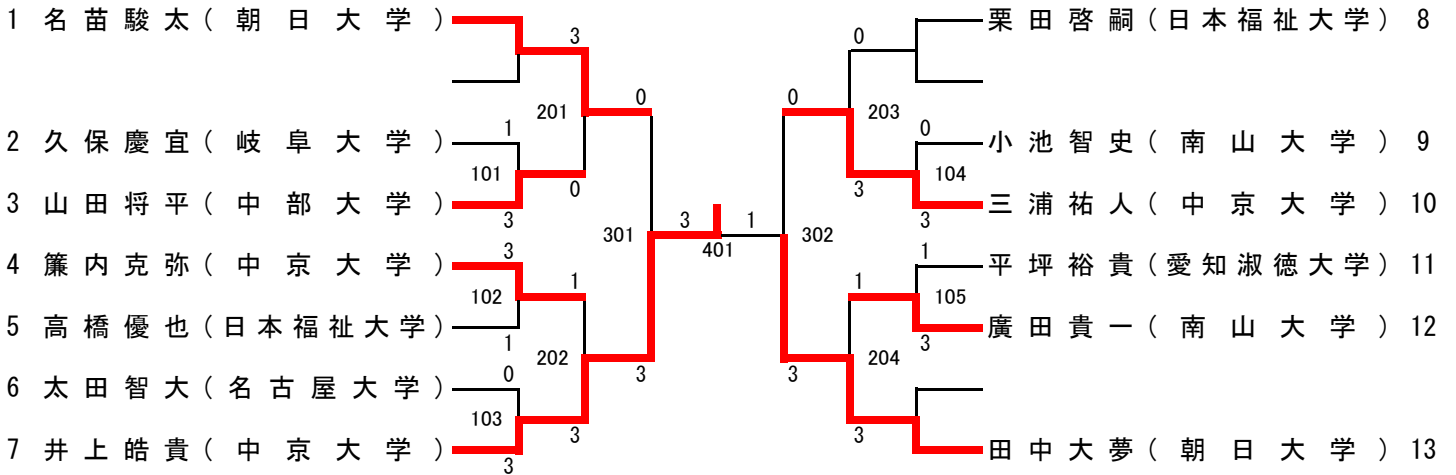

男子1位トーナメント(3位決定)

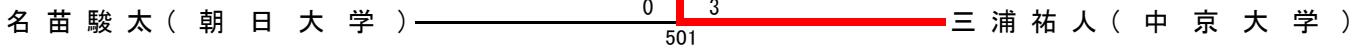

男子1位トーナメント(敗者復活)

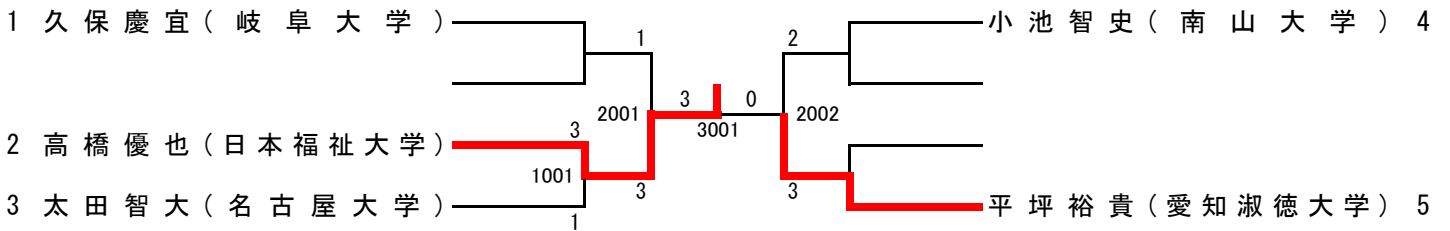

男子2位トーナメント

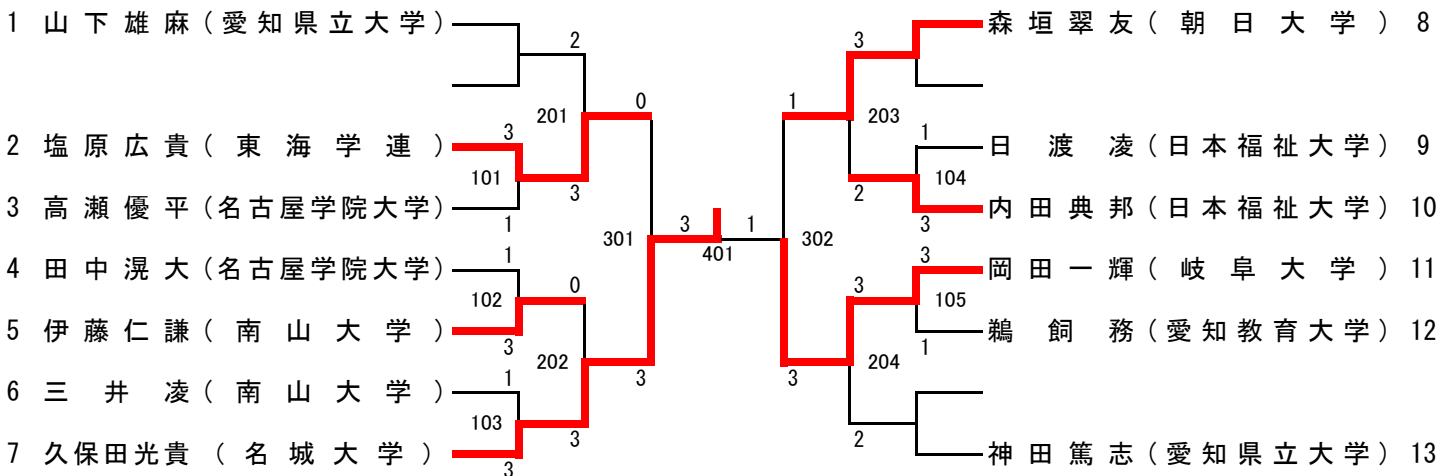

男子2位トーナメント(3位決定)

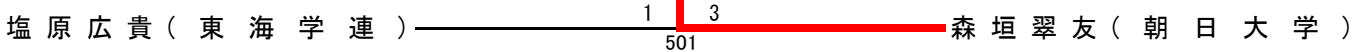

男子2位トーナメント(敗者復活)

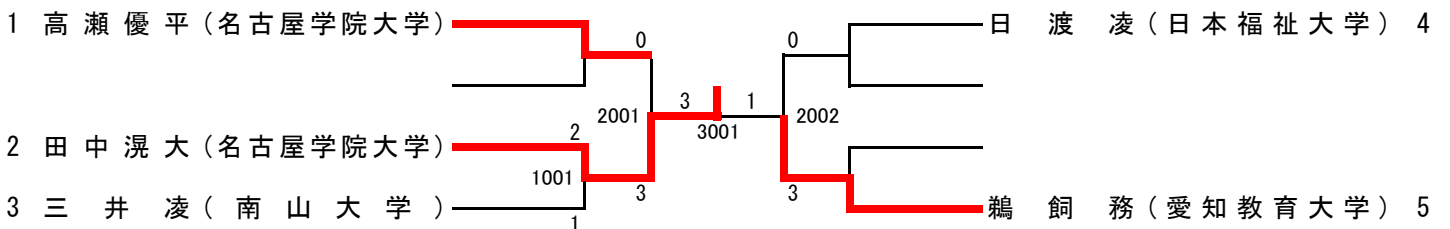

男子3位トーナメント

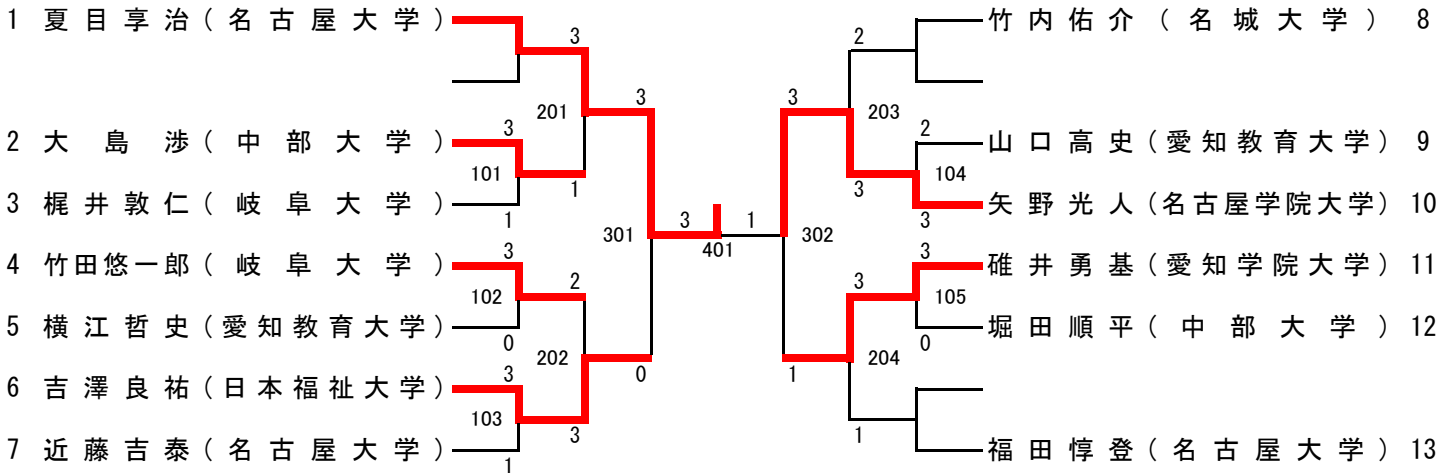

男子3位トーナメント(3位決定)

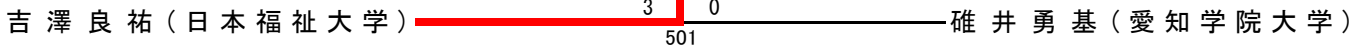

男子3位トーナメント(敗者復活)

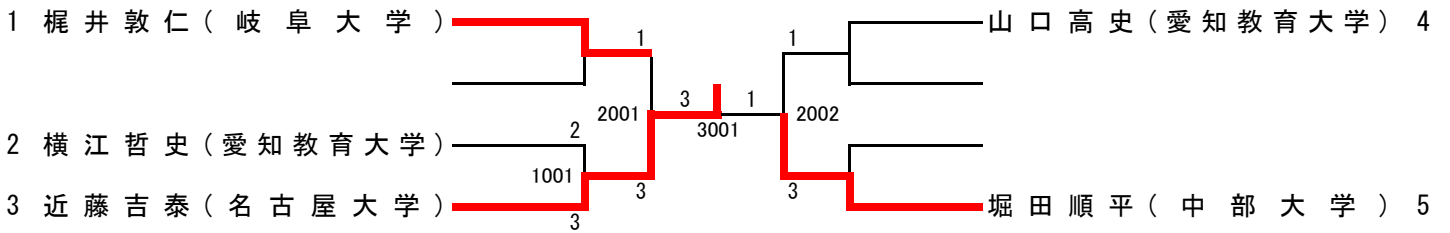

男子4位トーナメント

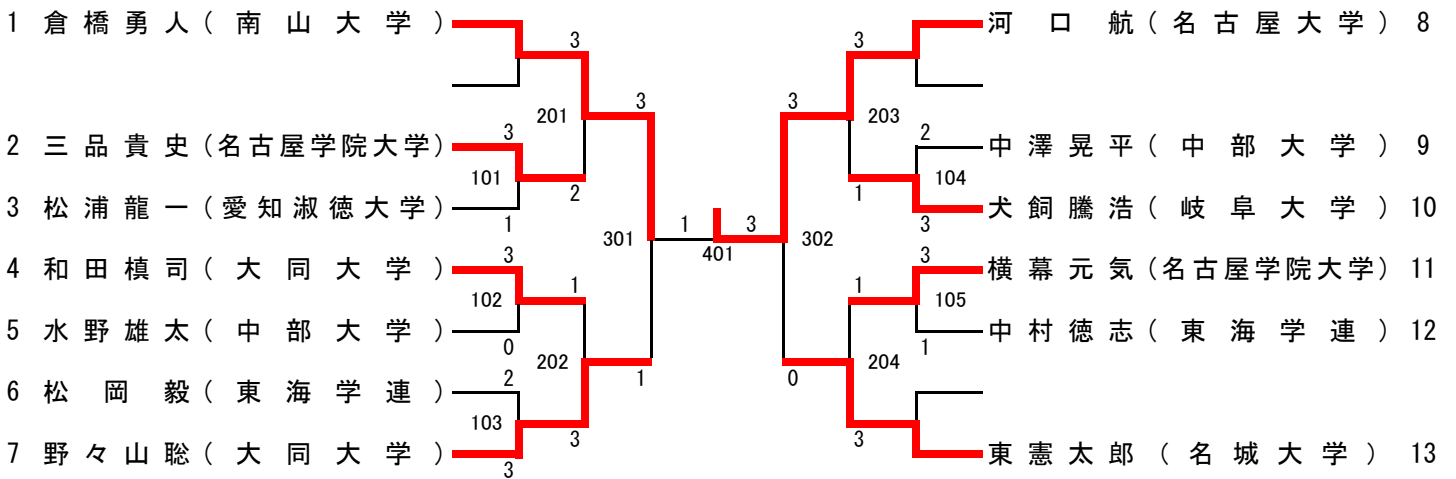

男子4位トーナメント(3位決定)

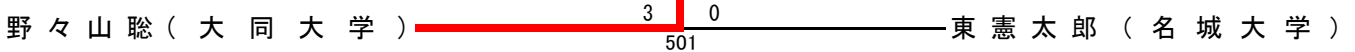

男子4位トーナメント(敗者復活)

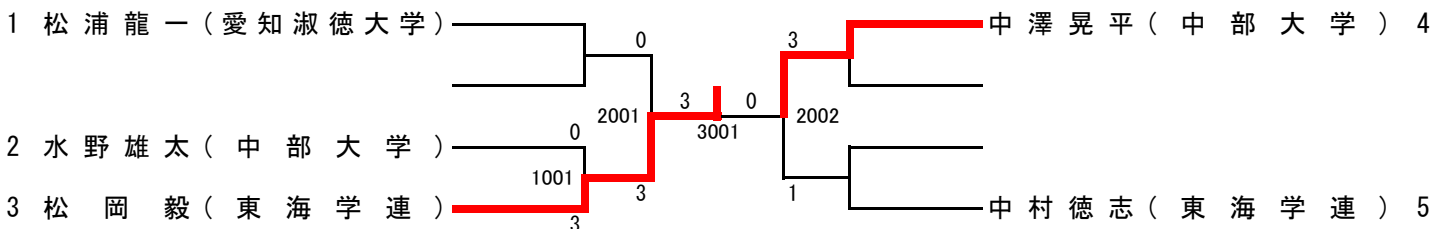

女子1位トーナメント

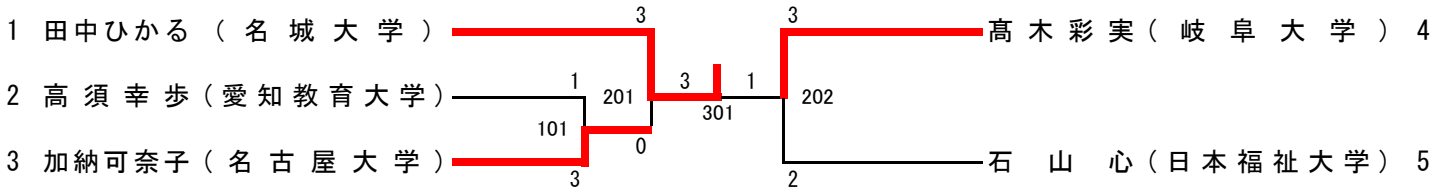

女子1位トーナメント(3位決定)

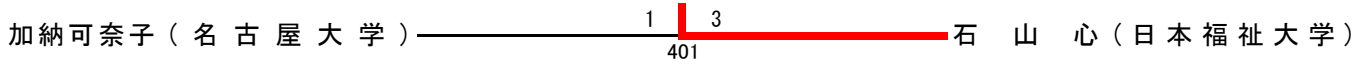

女子2位トーナメント

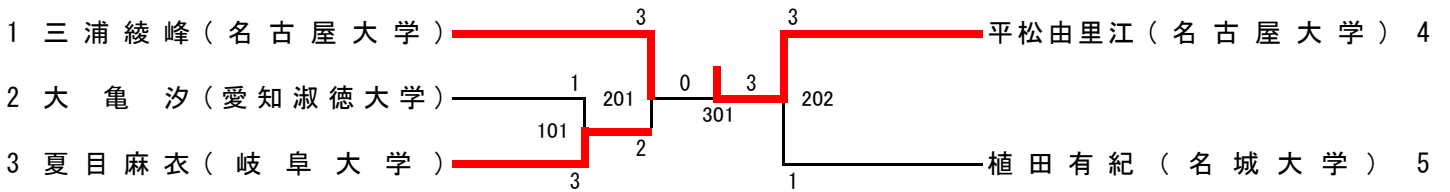

女子2位トーナメント(3位決定)

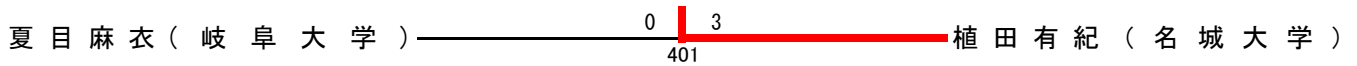

女子3位トーナメント

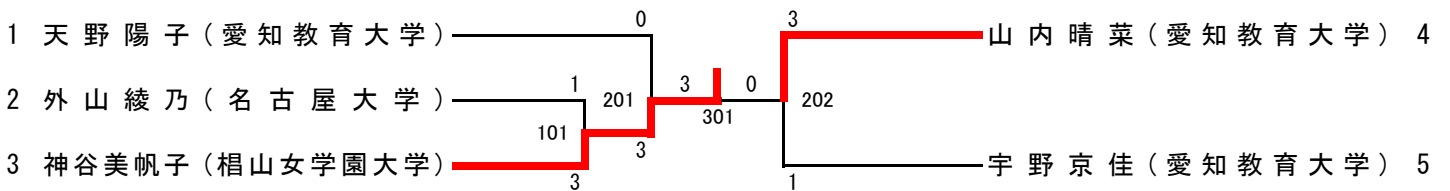

女子3位トーナメント(3位決定)

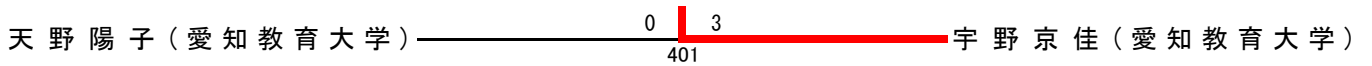

女子4位トーナメント

