

第12回名誉会長杯争奪東海学生卓球大会
平成18年12月23日(土)・24日(日)
名古屋市天白スポーツセンター

男子予選リーグ組み合わせ No.1

| Aブロック | | 1 | 2 | 3 | MP | 順位 |
|-------|-----------|-----|-----|-----|----|----|
| 1 | 愛知工業大学A | | 3-0 | 3-0 | 4 | 1 |
| 2 | 岐阜聖徳学園大学C | 0-3 | | 3-0 | 3 | 2 |
| 3 | 愛知大学D | 0-3 | 0-3 | | 2 | 3 |

| Fブロック | | 1 | 2 | 3 | MP | 順位 |
|-------|---------|-----|-----|-----|----|----|
| 1 | 中京学院大学B | | 3-0 | 3-0 | 4 | 1 |
| 2 | 愛知教育大学A | 0-3 | | 3-2 | 3 | 2 |
| 3 | 三重大学E | 0-3 | 2-3 | | 2 | 3 |

| Bブロック | | 1 | 2 | 3 | MP | 順位 |
|-------|----------|-----|-----|-----|----|----|
| 1 | 愛知工業大学B | | 3-0 | 3-0 | 4 | 1 |
| 2 | 三重大学C | 0-3 | | 3-0 | 3 | 2 |
| 3 | 名古屋市立大学B | 0-3 | 0-3 | | 2 | 3 |

| Gブロック | | 1 | 2 | 3 | MP | 順位 |
|-------|----------|-----|-----|-----|----|----|
| 1 | 中京学院大学C | | 3-0 | 2-3 | 3 | 2 |
| 2 | 名古屋工業大学A | 0-3 | | 1-3 | 2 | 3 |
| 3 | 静岡大学D | 3-2 | 3-1 | | 4 | 1 |

| Cブロック | | 1 | 2 | 3 | MP | 順位 |
|-------|---------|-----|-----|-----|----|----|
| 1 | 中京学院大学A | | 3-0 | 3-0 | 4 | 1 |
| 2 | 静岡大学B | 0-3 | | 0-3 | 2 | 3 |
| 3 | 名城大学D | 0-3 | 3-0 | | 3 | 2 |

| Hブロック | | 1 | 2 | 3 | MP | 順位 |
|-------|-----------|-----|-----|-----|----|----|
| 1 | 岐阜聖徳学園大学A | | 3-1 | 3-0 | 4 | 1 |
| 2 | 中部大学A | 1-3 | | 1-3 | 2 | 3 |
| 3 | 南山大学D | 0-3 | 3-1 | | 3 | 2 |

| Dブロック | | 1 | 2 | 3 | MP | 順位 |
|-------|-------|-----|-----|-----|----|----|
| 1 | 中京大学A | | 3-0 | 3-0 | 4 | 1 |
| 2 | 愛知大学C | 0-3 | | 3-0 | 3 | 2 |
| 3 | 岐阜大学C | 0-3 | 0-3 | | 2 | 3 |

| Iブロック | | 1 | 2 | 3 | MP | 順位 |
|-------|---------|-----|-----|-----|----|----|
| 1 | 愛知工業大学D | | 3-0 | 3-0 | 4 | 1 |
| 2 | 中京学院大学G | 0-3 | | 3-0 | 3 | 2 |
| 3 | 名古屋大学E | 0-3 | 0-3 | | 2 | 3 |

| Eブロック | | 1 | 2 | 3 | MP | 順位 |
|-------|----------|-----|-----|-----|----|----|
| 1 | 愛知工業大学C | | 3-1 | 3-0 | 4 | 1 |
| 2 | 三重大学A | 1-3 | | 3-0 | 3 | 2 |
| 3 | 名古屋工業大学B | 0-3 | 0-3 | | 2 | 3 |

| Jブロック | | 1 | 2 | 3 | MP | 順位 |
|-------|----------|-----|-----|-----|----|----|
| 1 | 愛知工業大学E | | 3-2 | 3-1 | 4 | 1 |
| 2 | 中京学院大学F | 2-3 | | 0-3 | 2 | 3 |
| 3 | 名古屋学院大学C | 1-3 | 3-0 | | 3 | 2 |

男子予選リーグ組み合わせ No.2

| Kブロック | | 1 | 2 | 3 | MP | 順位 |
|-------|---------|-----|-----|---|----|----|
| 1 | 中京学院大学D | | 3-2 | W | 4 | 1 |
| 2 | 岐阜経済大学 | 2-3 | | W | 3 | 2 |
| 3 | 名古屋大学D | L | L | | 0 | 3 |

| Nブロック | | 1 | 2 | 3 | 4 | MP | 順位 |
|-------|----------|-----|-----|-----|-----|----|----|
| 1 | 中京大学C | | 3-0 | 3-0 | 3-1 | 6 | 1 |
| 2 | 南山大学B | 0-3 | | 0-3 | 0-3 | 3 | 4 |
| 3 | 岐阜薬科大学 | 0-3 | 3-0 | | 1-3 | 4 | 3 |
| 4 | 名古屋工業大学C | 1-3 | 3-0 | 3-1 | | 5 | 2 |

| Lブロック | | 1 | 2 | 3 | MP | 順位 |
|-------|-----------|-----|-----|-----|----|----|
| 1 | 中京学院大学E | | 3-0 | 3-0 | 4 | 1 |
| 2 | 岐阜聖徳学園大学D | 0-3 | | 0-3 | 2 | 3 |
| 3 | 愛知学院大学E | 0-3 | 3-0 | | 3 | 2 |

| Oブロック | | 1 | 2 | 3 | 4 | MP | 順位 |
|-------|---------|-----|-----|-----|-----|----|----|
| 1 | 中京大学D | | 3-1 | 3-1 | 3-1 | 6 | 1 |
| 2 | 愛知学院大学B | 1-3 | | 3-2 | 3-1 | 5 | 2 |
| 3 | 愛知県立大学 | 1-3 | 2-3 | | 3-1 | 4 | 3 |
| 4 | 三重大学G | 1-3 | 1-3 | 1-3 | | 3 | 4 |

| Mブロック | | 1 | 2 | 3 | MP | 順位 |
|-------|----------|-----|-----|-----|----|----|
| 1 | 中京大学B | | 3-0 | 3-0 | 4 | 1 |
| 2 | 名古屋学院大学B | 0-3 | | 3-1 | 3 | 2 |
| 3 | 三重大学D | 0-3 | 1-3 | | 2 | 3 |

| Pブロック | | 1 | 2 | 3 | 4 | MP | 順位 |
|-------|-----------|-----|-----|-----|-----|----|----|
| 1 | 岐阜聖徳学園大学B | | 3-1 | 3-0 | 3-0 | 6 | 1 |
| 2 | 名城大学A | 1-3 | | 3-0 | 3-0 | 5 | 2 |
| 3 | 愛知大学E | 0-3 | 0-3 | | 2-3 | 3 | 4 |
| 4 | 中部大学B | 0-3 | 0-3 | 3-2 | | 4 | 3 |

| Qブロック | | 1 | 2 | 3 | 4 | MP | 順位 |
|-------|--------|-----|-----|-----|-----|----|----|
| 1 | 愛知大学A | | 3-2 | 3-0 | 3-1 | 6 | 1 |
| 2 | 岐阜大学B | 2-3 | | 1-3 | 3-0 | 5 | 2 |
| 3 | 愛知淑徳大学 | 0-3 | 3-1 | | 1-3 | 4 | 3 |
| 4 | 三重大学F | 1-3 | 0-3 | 3-1 | | 4 | 4 |

男子予選リーグ組み合わせ No.3

| Rブロック | | 1 | 2 | 3 | 4 | MP | 順位 |
|-------|----------|-----|-----|-----|-----|----|----|
| 1 | 愛知大学 B | | 3-1 | 3-1 | 3-0 | 6 | 1 |
| 2 | 名古屋大学 C | 1-3 | | 1-3 | 3-2 | 4 | 4 |
| 3 | 愛知学院大学 D | 1-3 | 3-1 | | 1-3 | 4 | 3 |
| 4 | 名城大学 F | 0-3 | 2-3 | 3-1 | | 4 | 2 |

| Vブロック | | 1 | 2 | 3 | 4 | MP | 順位 |
|-------|----------|---|-----|-----|-----|----|----|
| 1 | 名古屋大学 A | | L | L | L | 0 | 4 |
| 2 | 東海学園大学 A | W | | 3-0 | 3-0 | 6 | 1 |
| 3 | 静岡大学 C | W | 0-3 | | 2-3 | 4 | 3 |
| 4 | 名城大学 G | W | 0-3 | 3-2 | | 5 | 2 |

| Sブロック | | 1 | 2 | 3 | 4 | MP | 順位 |
|-------|----------|-----|-----|-----|-----|----|----|
| 1 | 愛知学院大学 A | | 3-1 | 3-0 | 3-0 | 6 | 1 |
| 2 | 三重大学 B | 1-3 | | 3-0 | 3-1 | 5 | 2 |
| 3 | 南山大学 C | 0-3 | 0-3 | | 0-3 | 3 | 4 |
| 4 | 東海学生卓球連盟 | 0-3 | 1-3 | 3-0 | | 4 | 3 |

| Wブロック | | 1 | 2 | 3 | 4 | MP | 順位 |
|-------|----------|-----|-----|-----|-----|----|----|
| 1 | 静岡大学 A | | 3-1 | 3-1 | 3-1 | 6 | 1 |
| 2 | 愛知学院大学 C | 1-3 | | 1-3 | 3-0 | 4 | 3 |
| 3 | 名城大学 C | 1-3 | 3-1 | | 3-1 | 5 | 2 |
| 4 | 愛知教育大学 C | 1-3 | 0-3 | 1-3 | | 3 | 4 |

| Tブロック | | 1 | 2 | 3 | 4 | MP | 順位 |
|-------|-----------|-----|-----|-----|-----|----|----|
| 1 | 名古屋学院大学 A | | 3-1 | 3-0 | 3-0 | 6 | 1 |
| 2 | 名古屋市立大学 A | 1-3 | | 3-1 | 3-0 | 5 | 2 |
| 3 | 岐阜大学 D | 0-3 | 1-3 | | 3-1 | 4 | 3 |
| 4 | 名城大学 E | 0-3 | 0-3 | 1-3 | | 3 | 4 |

| Xブロック | | 1 | 2 | 3 | 4 | MP | 順位 |
|-------|----------|-----|-----|-----|-----|----|----|
| 1 | 南山大学 A | | 0-3 | 3-0 | 3-0 | 5 | 2 |
| 2 | 名城大学 B | 3-0 | | 3-0 | 3-0 | 6 | 1 |
| 3 | 四日市大学 | 0-3 | 0-3 | | 1-3 | 3 | 4 |
| 4 | 東海学園大学 B | 0-3 | 0-3 | 3-1 | | 4 | 3 |

| Uブロック | | 1 | 2 | 3 | 4 | MP | 順位 |
|-------|----------|-----|-----|-----|-----|----|----|
| 1 | 岐阜大学 A | | 3-0 | 3-0 | 3-0 | 6 | 1 |
| 2 | 名古屋大学 B | 0-3 | | 3-0 | 3-0 | 5 | 2 |
| 3 | 愛知教育大学 B | 0-3 | 0-3 | | 3-1 | 4 | 3 |
| 4 | 中部大学 C | 0-3 | 0-3 | 1-3 | | 3 | 4 |

女子予選リーグ組み合わせ

| Aブロック | | 1 | 2 | 3 | 4 | MP | 順位 |
|-------|---------|-----|-----|-----|-----|----|----|
| 1 | 愛知工業大学A | | 3-0 | 3-0 | 3-0 | 6 | 1 |
| 2 | 愛知学院大学 | 0-3 | | 0-3 | 3-1 | 4 | 3 |
| 3 | 名古屋大学 | 0-3 | 3-0 | | 3-0 | 5 | 2 |
| 4 | 名古屋学院大学 | 0-3 | 1-3 | 0-3 | | 3 | 4 |

| Dブロック | | 1 | 2 | 3 | 4 | MP | 順位 |
|-------|---------|-----|-----|-----|-----|----|----|
| 1 | 中京学院大学B | | 3-0 | 3-0 | 3-0 | 6 | 1 |
| 2 | 中京女子大学 | 0-3 | | 3-0 | 3-0 | 5 | 2 |
| 3 | 愛知大学B | 0-3 | 0-3 | | 3-2 | 4 | 3 |
| 4 | 椋山女学園大学 | 0-3 | 0-3 | 2-3 | | 3 | 4 |

| Bブロック | | 1 | 2 | 3 | 4 | MP | 順位 |
|-------|---------|-----|-----|-----|-----|----|----|
| 1 | 中京学院大学A | | 3-1 | 3-0 | 3-0 | 6 | 1 |
| 2 | 南山大学A | 1-3 | | 1-3 | 1-3 | 3 | 4 |
| 3 | 愛知教育大学 | 0-3 | 3-1 | | 3-0 | 5 | 2 |
| 4 | 岐阜大学B | 0-3 | 3-1 | 0-3 | | 4 | 3 |

| Eブロック | | 1 | 2 | 3 | MP | 順位 |
|-------|---------|-----|-----|-----|----|----|
| 1 | 愛知工業大学B | | 3-0 | 3-0 | 4 | 1 |
| 2 | 岐阜大学A | 0-3 | | 3-2 | 3 | 2 |
| 3 | 愛知県立大学 | 0-3 | 2-3 | | 2 | 3 |

| Cブロック | | 1 | 2 | 3 | 4 | MP | 順位 |
|-------|---------|-----|-----|-----|-----|----|----|
| 1 | 中京大学 | | 3-0 | 3-0 | 3-0 | 6 | 1 |
| 2 | 三重大学 | 0-3 | | 3-1 | 3-1 | 5 | 2 |
| 3 | 名古屋市立大学 | 0-3 | 1-3 | | 1-3 | 3 | 4 |
| 4 | 南山大学B | 0-3 | 1-3 | 3-1 | | 4 | 3 |

| Fブロック | | 1 | 2 | 3 | MP | 順位 |
|-------|---------|-----|-----|-----|----|----|
| 1 | 愛知大学A | | 1-3 | 3-0 | 3 | 2 |
| 2 | 中京学院大学C | 3-1 | | 3-0 | 4 | 1 |
| 3 | 名城大学 | 0-3 | 0-3 | | 2 | 3 |

第13回名誉会長杯争奪東海学生卓球大会 男子敗者復活戦規定

1. 男子予選リーグ各ブロックの第2位チームは、敗者復活戦トーナメントに進む。
2. 第2位の24チームをⅠ～Ⅷブロックに3チームずつ振り分け、各ブロックの勝者が決勝トーナメントに進む。
3. 予選リーグQ～Xブロックの第2位チームは、敗者復活戦トーナメントⅠ～Ⅷブロックのシードとする。
A～Pブロックの第2位チームは、抽選でその位置を決める。
4. 同士討ちに関しては、各ブロック1回戦は当たらないように考慮するが、決定戦に関しては考慮しない。

男子敗者復活戦トーナメント

Ⅰブロック

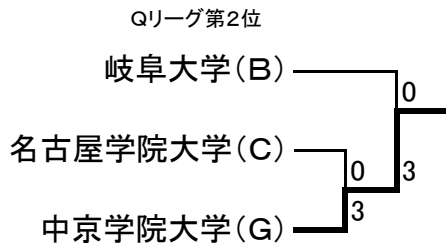

Ⅴブロック

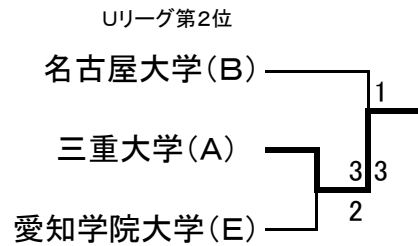

Ⅱブロック

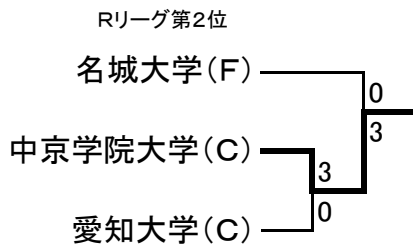

Ⅵブロック

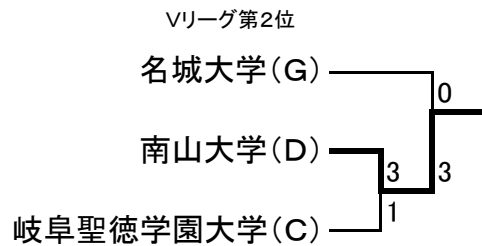

Ⅲブロック

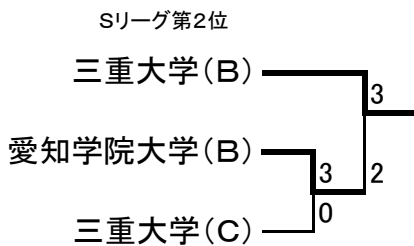

Ⅶブロック

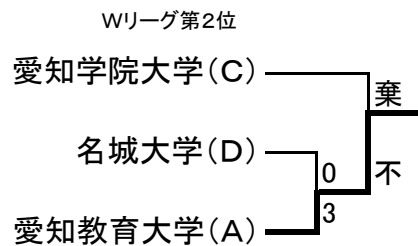

Ⅳブロック

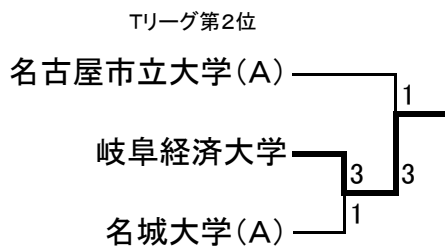

Ⅷブロック

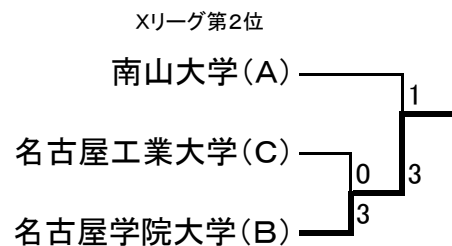

男子決勝トーナメント (MT)

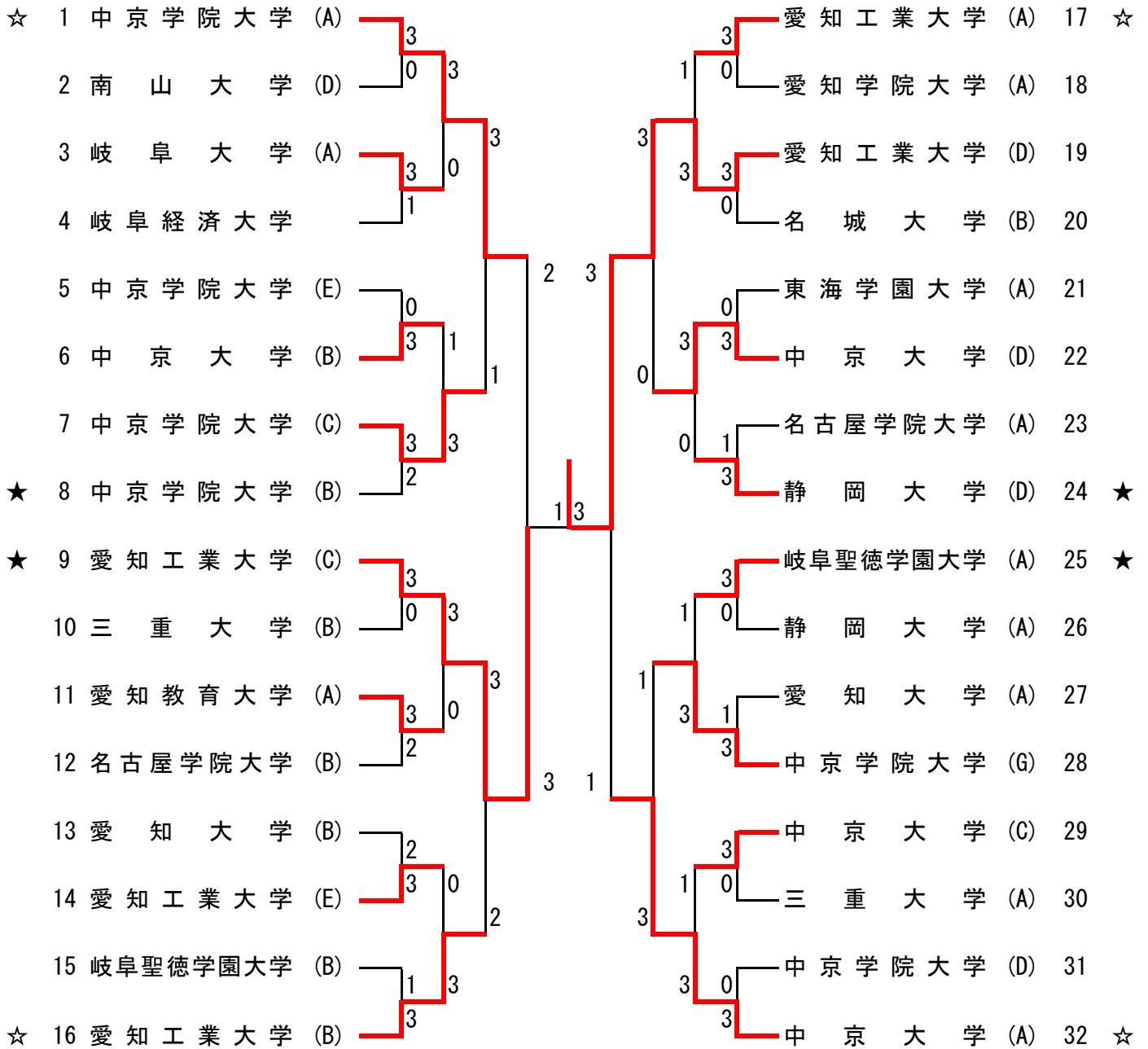

☆ A~Dリーグ1位

★ E~Hリーグ1位

女子決勝トーナメント(WT)

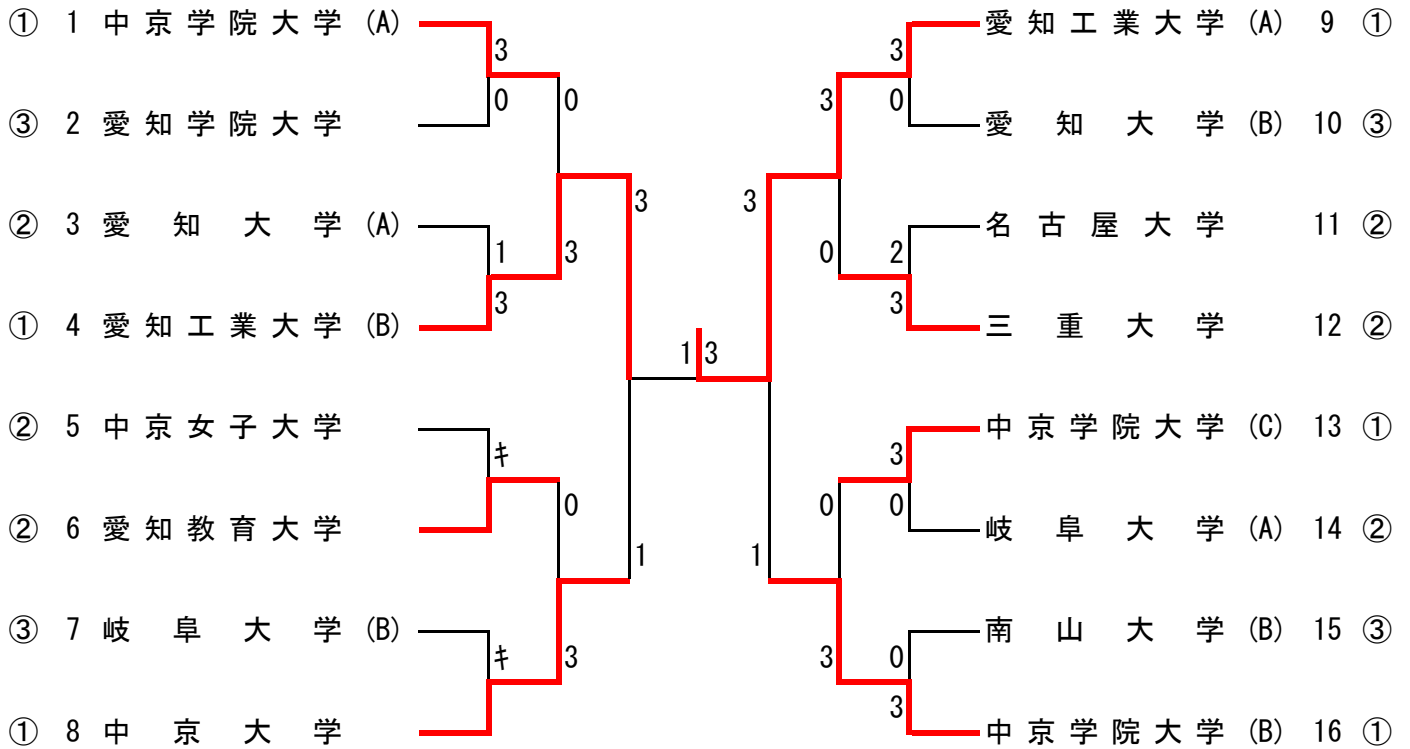

- ① A～Fリーグ1位
- ② A～Fリーグ2位
- ③ A～Dリーグ3位

第12回名誉会長杯争奪東海学生卓球大会



男子 優勝 愛知工業大学D



女子 優勝 愛知工業大学A



男子 準優勝 愛知工業大学C



女子 準優勝 愛知工業大学B